

# MANUAL DE MONTAGEM - MESINHA RETRÔ - Cód. 710

# Peroba

## Móveis Infantis

INDÚSTRIA DE MÓVEIS PEROBA LTDA

CNPJ: 06.368.547/0001-20

Rua Argeu Ribeiro Moraes, 1890, Bairro Canivete

CEP: 29909-070 Linhares-ES

Tel: (27) 3264-7900

www.moveisperoba.com.br

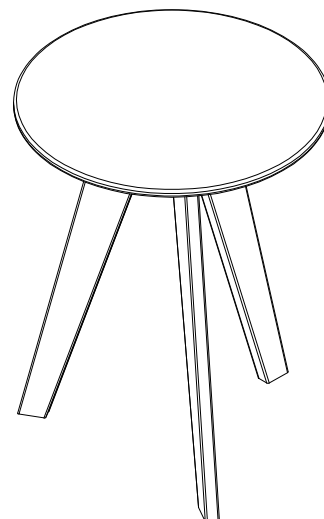

### TERMO DE GARANTIA

A Indústria de Móveis Peroba Ltda garante a qualidade de seus produtos quanto à defeitos e vícios de fabricação, conforme a Lei 8.078/90 (CÓDIGO DE DEFESA DO CONSUMIDOR), nos limites aqui estabelecidos:

1º - **03 (três) meses de garantia** para toda a sua linha de produtos, contados à partir da emissão da Nota Fiscal de Compra ao consumidor, em qualquer loja de revenda autorizada.

2º - Entende-se por garantia o reparo gratuito do item comprado, que apresente defeito ou vício de fabricação, de acordo com parecer técnico da Indústria de Móveis Peroba Ltda. Tal garantia somente terá validade mediante apresentação da Nota Fiscal de Compra.

3º - Para o exercício da presente garantia, o comprador/consumidor deverá solicitá-la à loja onde adquiriu o produto, para que a mesma solicite o reparo junto à fábrica.

4º - Caso seja necessário reparo do produto adquirido, o prazo para devolução do produto, peça ou acessório consertado é de **até 30 dias**, contados à partir do recebimento do pedido em nossa fábrica.

5º - Todos os produtos devem ser conferidos no momento da entrega.

**6º - Não estão cobertos por esta garantia (ônus do consumidor):**

**a) DANOS DECORRENTES DE MONTAGEM/INSTALAÇÃO INADEQUADA, REALIZADA POR PESSOA NÃO TREINADA E AUTORIZADA PELA LOJA REVENDEDORA OU PELA INDÚSTRIA DE MÓVEIS PEROBA LTDA.**

b) Danos causados por acidentes, tais como quedas, batidas, desabamentos, incêndios, entre outros, após a instalação do produto.

c) Danos provocados por exposição à umidade, luz solar direta, salinidade, ataque de pragas biológicas decorrentes do ambiente de armazenamento/montagem, após a instalação do produto.

d) Danos decorrentes de limpeza e manutenção inadequados.

e) Danos causados pela colocação de objetos que sejam apoiados, encostados, fixados ou se utilize do produto como base para sustentação.

f) Danos decorrentes do uso inadequado do produto, assim como não cumprimento das normas especificadas neste manual.

g) Serviços de modificação de local após a instalação do produto, modificação de cor, alteração de medidas e estrutura, modificações de modelo

h) Ajuste interno ou conserto por pessoa não autorizada pela Indústria de Móveis Peroba Ltda ou por um de seus revendedores autorizados.

i) Roubo ou furto.

### **PREENCHA OS DADOS A SEGUIR:**

**Data da compra:** \_\_\_\_/\_\_\_\_/\_\_\_\_ **Número da Nota Fiscal:** \_\_\_\_\_ **Número do lote:** \_\_\_\_\_

**No caso de assistência técnica, entrar em contato com a loja onde adquiriu o produto.**

**Guarde sempre a Nota fiscal e este manual, pois são partes fundamentais para o atendimento da garantia.**

# IDENTIFICAÇÃO DAS PEÇAS E ACESSÓRIOS

## NECESSÁRIO PARA MONTAGEM:



01 Montador

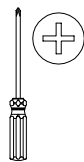

Chave Philips



Martelo de Borracha

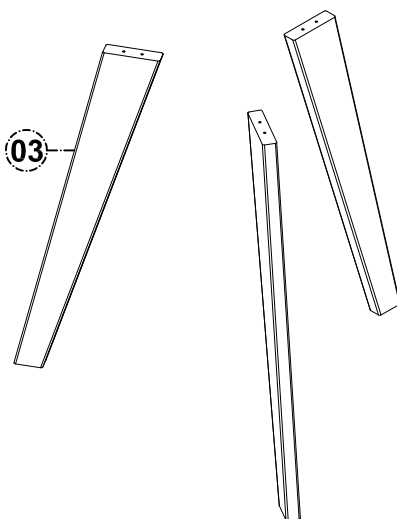
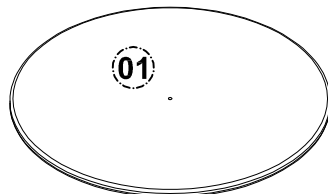
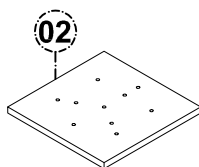

| ITEM | DESCRIÇÃO     | QTD | CÓDIGO | ITEM | DESCRIÇÃO | QTD | CÓDIGO |
|------|---------------|-----|--------|------|-----------|-----|--------|
| 01   | Tampo         | 01  | 1122   | 03   | Pé        | 03  | 1125   |
| 02   | Suporte tampo | 01  | 1124   |      |           |     |        |

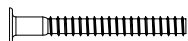

**A** - Parafuso CH EST PHS 5 x 40 s/p - 06 un



**B** - Parafuso FLAN PH 4 x 25 c/p 03 un



**C** - Parafuso CH PHS 3 x 10 c/p 03 un

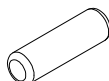

**D** - Cavilha 6 x 20 01 un



**E** - Sapata redonda 22 mm 03 unid



**F** - Arruela metálica 04 unid

## MONTAGEM PASSO A PASSO

1° - Identifique as peças e acessórios.

2° - Forre o local da montagem com o próprio papelão da embalagem.

3° - Fixe os pés no suporte do tampo com parafusos CH EST PHS 5x40, conforme desenho ao lado.

4° - Vire o tampo com pintura para baixo e encaixe a cavilha na furação.

5° - Alinhe o suporte com os pés no tampo usando a cavilha como guia.

6° - Fixe o suporte no tampo com parafusos FLAN PH 4x25 c/p e arruelas metálicas.

7° - Fixe as sapatas redondas na parte de baixo dos pés utilizando parafusos CH PHS 3x10 c/p.

