

120 minutos  
120 minutes

## AVISO

**Para limpeza do seu móvel utilize flanela seca ou levemente umedecida, sem produtos químicos!**

## WARNING

*To clean your mobile use dry cloth or slightly moistened, no chemicals!*

## ADVERTENCIA

*Para limpiar su mueble use un paño seco o ligeramente humedecido, sin productos químicos!*



ISO 14001



ISO 9001



**Descarte os resíduos de forma seletiva, conforme sua composição!**

*Dispose of waste selectively, according to its composition!*

*¡Elimine los residuos de forma selectiva, según su composición!*

**Em caso de produto com espelho siga as instruções abaixo:**

*In the case of a product with a mirror, follow the instructions below*

*En el caso de un producto con espejo, siga las instrucciones a continuación:*

**Cole os espelhos na porta e aguarde cerca de 01 hora para fazer a colocação da mesma no produto.**

*Attach the mirrors to the door and wait about 01 hour to place it on the product.*

*Coloque los espejos en la puerta y espere alrededor 01 hora para colocarlos sobre el producto.*

# TERMO DE GARANTIA

Garantia de Qualidade  
**90 DIAS**

90 dias de garantia do produto, conforme  
lei nº 8.078 do código do consumidor

## TERMO DE GARANTIA -

O produto é garantido contra eventuais defeitos de fabricação, pelo prazo de 3 meses, contados a partir da emissão da nota fiscal da loja/site ao consumidor.

## A MONTAGEM DO MÓVEL

## NÃO É DE RESPONSABILIDADE DO FABRICANTE.

A garantia compreende a substituição de peças para reparação de possíveis defeitos de fabricação devidamente constatados pela loja/site e pelo fabricante, anotados durante o período de vigência da garantia. Portanto, ao constatar um eventual problema em seu produto, entre imediatamente em contato com a loja/site vendedor(a), que informará os procedimentos necessários.

Se constatado um eventual defeito de fabricação, as reposições necessárias ocorrerão num prazo de 30 (trinta) dias, ou outro previamente acordado entre o consumidor e o lojista/site, com anuência expressa da fabricante.

Eventuais assistências técnicas, de problemas não cobertos pela garantia, poderão ser exercidas, mediante orçamento previamente discutido e acordado com a loja/site vendedor(a) do produto e a fábrica, e neste caso terá seu custo arcado pelo consumidor.

Esta **GARANTIA** fica automaticamente inválida em caso de:

- O uso não for exclusivamente doméstico (dentro da casa); salvo os projetados e fabricados para outros fins;
- Na montagem e instalação do produto (que deve ser feito por um profissional de montagem de móveis) ou uso, não forem obedecidas as especificações e recomendações do Manual de Instruções de Montagem e instalação do produto, tais como, nivelamento do produto, adequação do local para instalação, uso correto dos parafusos e demais componentes de montagem, etc;
- Danos e/ou defeitos causados em qualquer componente do produto, pelo uso inadequado do mesmo ou por acidente e ações naturais, ou ainda, provenientes de danos causados por impactos, quedas, etc;
- Mancha na pintura causadas por agentes químicos ou abrasivos e/ou produtos de limpeza inadequados;
- Danos causados por chuvas, inundações, infiltrações de umidade, exposição inadequada do produto, más condições estruturais da casa, etc;
- Conserto que não sejam realizados pelos técnicos autorizados pela Loja/Site.
- Danos decorrentes de transporte inadequado, desgaste natural, bem como excesso de peso sobre o móvel; (vide Manual de Instruções de Montagem)
- Danos causados pela transferência ou venda do produto para terceiros;
- Danos causados por insetos, principalmente do tipo cupim, brocas e etc;

## A MONTAGEM DO PRODUTO

A montagem do móvel não é de responsabilidade do fabricante. O montador deve seguir o Manual de Instruções de Montagem fornecido pela fábrica. A não se responsabiliza pelas instalações elétricas, hidráulicas, nem pela colocação de qualquer outro material que venha a ser agregado ao móvel durante ou após a instalação, que alterem a composição do móvel.

## RECOMENDAÇÕES ÚTEIS Instalações, Conservação e Limpeza

- Todo móvel exposto com frequência a agentes tais como sol, maresia, chuva ou umidade, sofre alteração; portanto, escolha com cuidado a localização destinada à instalações do mesmo, evitando a incidência destes agentes naturais sobre o produto;
- Esse produto deve ser instalado por técnicos capacitados e ou autorizados pela loja/site onde foi adquirido, em local apropriado, longe de fontes de umidade e sobre uma superfície plana;
- Esse produto deve ser manuseado com cuidado, não podendo ser arrastado e evitando esforços excessivos que venham a comprometer as partes destinadas a fixação dos componentes;
- Nunca utilize álcool ou materiais abrasivos para limpeza e que possam comprometer a camada de verniz;
- Não utilize-o para apoiar cigarros acesos;
- Não colocar diretamente sobre o móvel, sem um isolante adequado, qualquer recipiente ou objeto com temperatura acima de 40°C;
- Utilize para limpeza uma flanela levemente umedecida com água.

## DISPOSIÇÕES GERAIS

A , na busca constante da melhoria contínua em seus produtos, reserva-se o direito de alterar as características gerais, técnicas e estéticas de produto por ela produzido e comercializado sem prévio aviso, bem como também alterar as tonalidades das cores.

- Esse Termo de Garantia é válido apenas para produtos vendidos e utilizados no território brasileiro;
- Para sua comodidade o número de série (lote) de seu produto está localizado em uma etiqueta fixada na embalagem do produto. Guarde-o com você, preservando-o juntamente com este Termo de Garantia e principalmente a Nota fiscal do produto, sem a qual esta garantia não terá validade.
- Quando necessário, consulte a loja/site onde o seu produto foi adquirido, tendo sempre em mãos o número de série (lote) do produto e a nota fiscal.
- Não colocar materiais tais como: tecidos, papel, nylon ou qualquer outro material que possa vir a ser incendiado sobre qualquer instalação elétrica acoplada ao móvel (Ex: luminárias, interruptores, etc).
- Não deixe que crianças ou pessoas com deficiência mental acompanhem o montador na montagem do produto em sua casa, pois os produtos são compostos por pequenas peças, fragmentos e material químico (cola, parafusos, etc), podendo causar danos a saúde.

## Pesos suportados:

- **Camas de casal:** 180 kg em repouso (aproximadamente 90 kg por pessoa)
- **Camas de Solteiro:** 100 kg em repouso
- **Beliches, treliches:** - cama superior - 90kg em repouso  
- cama inferior - 100 kg em repouso
- **Prateleiras com suporte plástico:** 5 kg

O peso máximo da carga exibido no desenho refere-se a objetos distribuídos de maneira uniforme sobre toda a área de contato da peça.





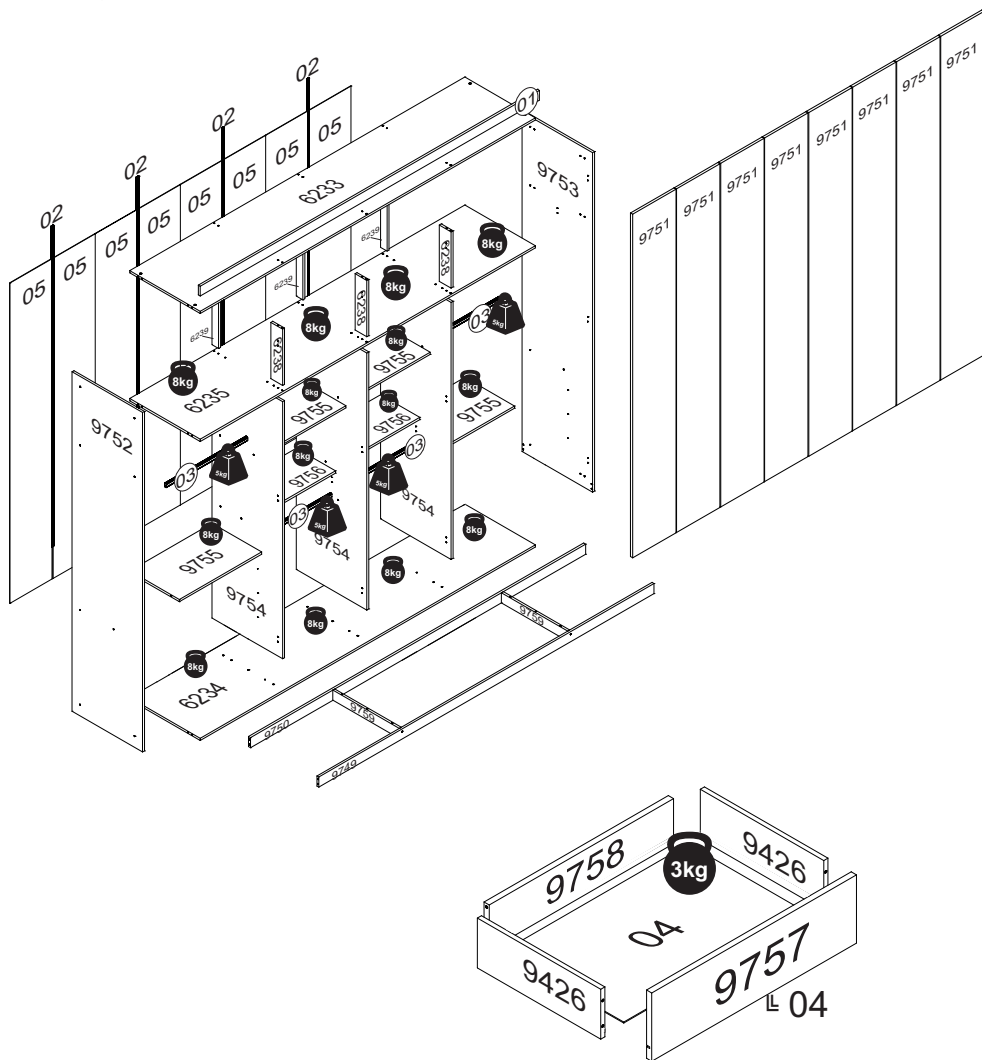















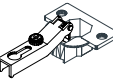

The maximum loading weight the image shows refers to objects distributed uniformly over the whole part contact area.

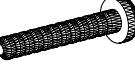
El peso máximo de carga informado en el diseño se refiere a objetos distribuidos uniformemente sobre totalidad de la área de contacto de la pieza.



**TOTAL DE PESO SUPORTADO: 144 kg**  
 TOTAL WEIGHT SUPPORTED: 144 kg  
 PESO TOTAL SOPORTADO: 144 kg

## RELAÇÃO DE ACESSÓRIOS LIST OF ACCESSORIES • LISTA DE ACCESORIOS

<b>A</b> <b>42</b>  PARAFUSO FI CH PH 4,0x50 SCREW FI CH PH 4,5x45 TORNILLO FI CH PH 4,5x45	<b>B</b> <b>26</b>  PARAFUSO FI CH PH 3,5x40 SCREW FI CH PH 3,5x40 TORNILLO FI CH PH 3,5x40	<b>C</b> <b>118</b>  PARAFUSO FI CH PH 4,0x12 SCREW FI CH PH 4,0x12 TORNILLO FI CH PH 4,0x12	<b>D</b> <b>13</b>  CANTONEIRA METAL BRACKET METAL CANTONEIRA METAL
<b>E</b> <b>04</b>  CUNHA WEDGE CUÑA	<b>F</b> <b>73</b>  CAVILHA MADEIRA 6x25 WOOD PEG 6x25 TARUGO DE MADEIRA 6x25	<b>G</b> <b>40</b>  PORCA CILINDRICA 12x09 CYLINDRICAL NUT 12x09 TUERCA CILINDRICA 12x09	<b>H</b> <b>04</b>  CORREDIÇA TELESCÓPICA TELESCOPIC SLIDES RIELES TELESCÓPICO
<b>I</b> <b>16</b>  DISTANCIADOR SPACER ESPACIADOR	<b>J</b> <b>08</b>  SUPORTE CABIDEIRO OB. HANGER HOLDER SOPORTE PARA PERCHERO	<b>K</b> <b>24</b>  PARAFUSO FI FL PH 3,5x25 SCREW FI FL PH 3,5x25 TORNILLO FI FL PH 3,5x25	<b>L</b> <b>174</b>  PREGO 10x10 NAIL 10x10 CLAVO 10x10
<b>M</b> <b>24</b>  DOBRA METAL 26mm METAL HINGE 26mm BISAGRA METAL 26mm	<b>N</b> <b>01</b>  COLA PVA GLUE PVA COLA PVA	<b>O</b> <b>18</b>  PARAFUSO MQ PN PH 4x25 SCREW MQ PN PH 4x25 TORNILLO MQ PN PH 4x25	<b>P</b> <b>18</b>  PORCA SX MA 4 NUT SX MA 4 TUERCA SX MA 4
<b>Q</b> <b>24</b>  CALÇO P/ DOBRA 5mm WEDGE FOR HINGE 5mm CALZO P/ BISAGRA 5mm	<b>R</b> <b>08</b>  SAPATA LAT. MINI 12mm SHOE SIDE, MINI 12mm SAPATA LAT. MINI 12mm	<b>S</b> <b>54</b>  FIXADOR FUNDO BACKBOARD'S FIXER FIJADOR DEL COSTADO	<b>T</b> <b>08</b>  PREGO 12x12 NAIL 12x12 CLAVO 12x12
<b>U</b> <b>48</b>  PARAFUSO FI CH PH 4,0x14 SCREW FI CH PH 4,0x14 TORNILLO FI CH PH 4,0x14	<b>V</b> <b>08</b>  PUX. MDF 606mm HANDLE MDF 606mm TIRADOR MDF 606mm		

**RELAÇÃO DE PEÇAS**  
LIST OF PARTS • LISTA DE PARTES

DESCRIÇÃO DESCRIPTION DESCRIPCIÓN	VOLUME VOLUME VOLUMEM	NÚMERO NUMBER NÚMERO	DIMENSÃO DIMENSION DIMENSIÓN	QUANTIDADE QUANTITY CANTIDAD
<b>VISTA SUP.</b> SUPERIOR FRONTAGE VISTA SUPERIOR	01	01	2388x073x15	01
<b>PERFIL H</b> H PROFILE PERFIL	01	02	2035mm	04
<b>CABIDEIRO ECO. FRIZADO</b> FRIZZED ECO HANGER PERCHERO ECO. FRIZADO	01	03	573mm	04
<b>CHAPEU</b> WARDROBE'S TOP TAPA SUPERIOR	01	6233	2364x448x12	01
<b>BASE INFERIOR</b> BOTTOM BASE BASE INFERIOR	01	6234	2364x448x12	01
<b>BASE DO MALEIRO</b> BASE FOR LUGGAGE RACK BASE DEL PORTAEQUIPAJES	01	6235	2364x448x12	01
<b>BATENTE</b> TOP SUPPORT BATIENTE	01	6238	373x090x12	03
<b>BATENTE</b> TOP SUPPORT BATIENTE	01	6239	373x50x12	03
<b>LAT. DE GAVETA</b> SIDE DRAWER LATERAL DE CAJÓN	01	9426	357x101x12	08
<b>RODAPÉ FRONT</b> BASEBOARD FRONT ZÓCALO FRONTAL	01	9749	2364x071x15	01
<b>RODAPÉ TRAS</b> BASEBOARD BACK ZÓCALO TRASERO	01	9750	2364x071x15	01
<b>TAMPO</b> DRAWER'S COVER TAPA DEL CAJÓN	01	9755	582x380x12	04
<b>TAMPO</b> DRAWER'S COVER TAPA DEL CAJÓN	01	9756	582x300x12	02
<b>RODAPÉ CALÇO</b> WEDGE BASEBOARD ZÓCALO CALZO	01	9759	416x071x12	02
DESCRIÇÃO DESCRIPTION DESCRIPCIÓN	VOLUME VOLUME VOLUMEM	NÚMERO NUMBER NÚMERO	DIMENSÃO DIMENSION DIMENSIÓN	QUANTIDADE QUANTITY CANTIDAD
<b>TRASEIRO G.R.</b> WARDROBE'S BACKBOARD COSTADO DEL ROPERO	02	05	2050x294x2,5	08
<b>PORTA</b> DOOR PUERTA	02	9751	2032x294x15	08
DESCRIÇÃO DESCRIPTION DESCRIPCIÓN	VOLUME VOLUME VOLUMEM	NÚMERO NUMBER NÚMERO	DIMENSÃO DIMENSION DIMENSIÓN	QUANTIDADE QUANTITY CANTIDAD
<b>FUNDO GAVETA</b> DRAWER'S BOTTOM FONDO DEL CAJÓN	03	04	505x365x2,5	04
<b>LAT. EXT. ESQUERDA</b> LEFT EXTERNAL SIDE LAT. EXT. IZQUIERDA	03	9752	2190x448x12	01
<b>LAT. EXT. DIREITA</b> RIGHT EXTERNAL SIDE LATERAL EXTERNA DERECHA	03	9753	2190x448x12	01

**RELAÇÃO DE PEÇAS**  
LIST OF PARTS • LISTA DE PARTES

DESCRIÇÃO DESCRIPTION DESCRIPCIÓN	VOLUME VOLUME VOLUMEM	NÚMERO NUMBER NÚMERO	DIMENSÃO DIMENSION DIMENSIÓN	QUANTIDADE QUANTITY CANTIDAD
<b>LAT. INTERNA</b> INTERNAL SIDE LAT. INTERNA	03	9454	1639x448x12	03
<b>FRENTE GAVETA</b> DRAWER'S FRONT FRENTE DEL CAJÓN	03	9757	524x170x12	04
<b>TRASEIRO GAVETA</b> DRAWER'S BACKBOARD TRASERO DE CAJÓN	03	9758	483x090x12	04

**Ps: Peças e Complementos que não contém processo de furação não são enumeradas.**  
**Parts and Accessories that do not contain drilling process and are not listed.**  
**Piezas y Accesorios que no contienen procesos de perforación y que no numerados.**

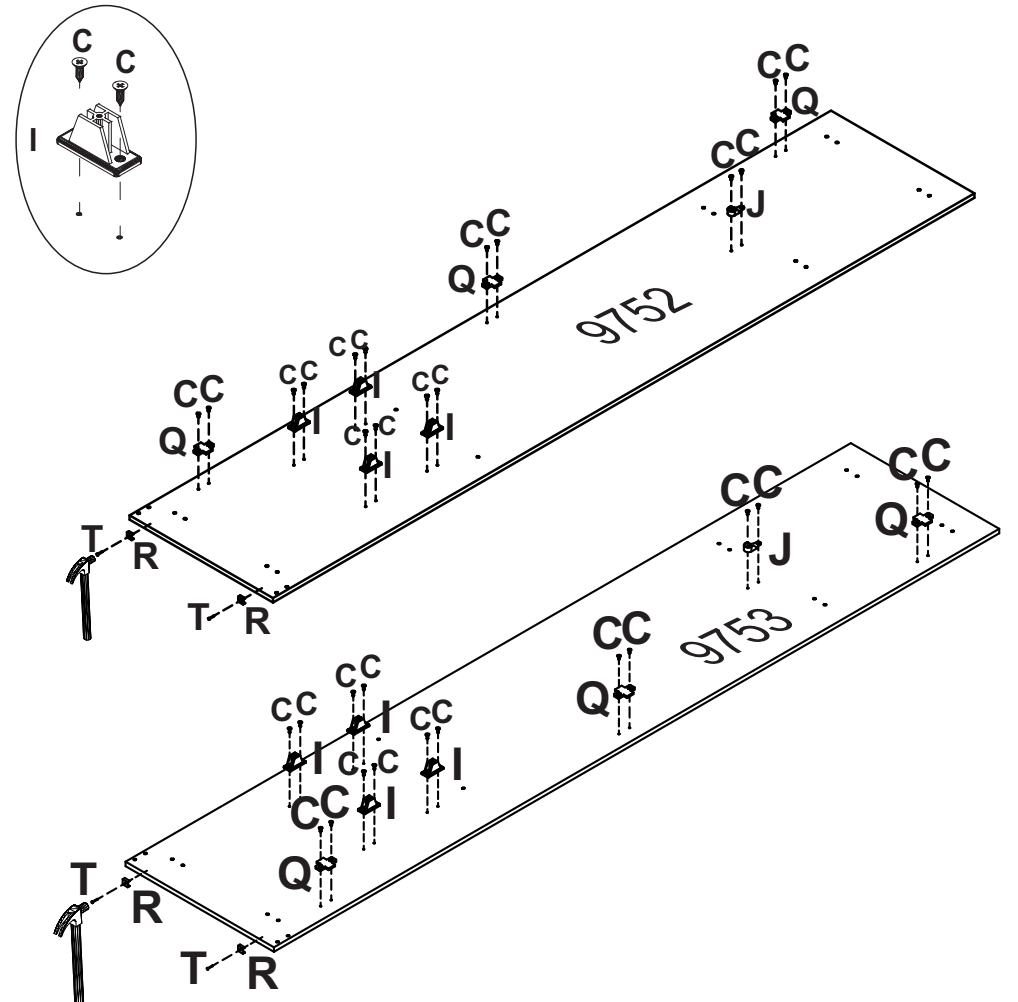

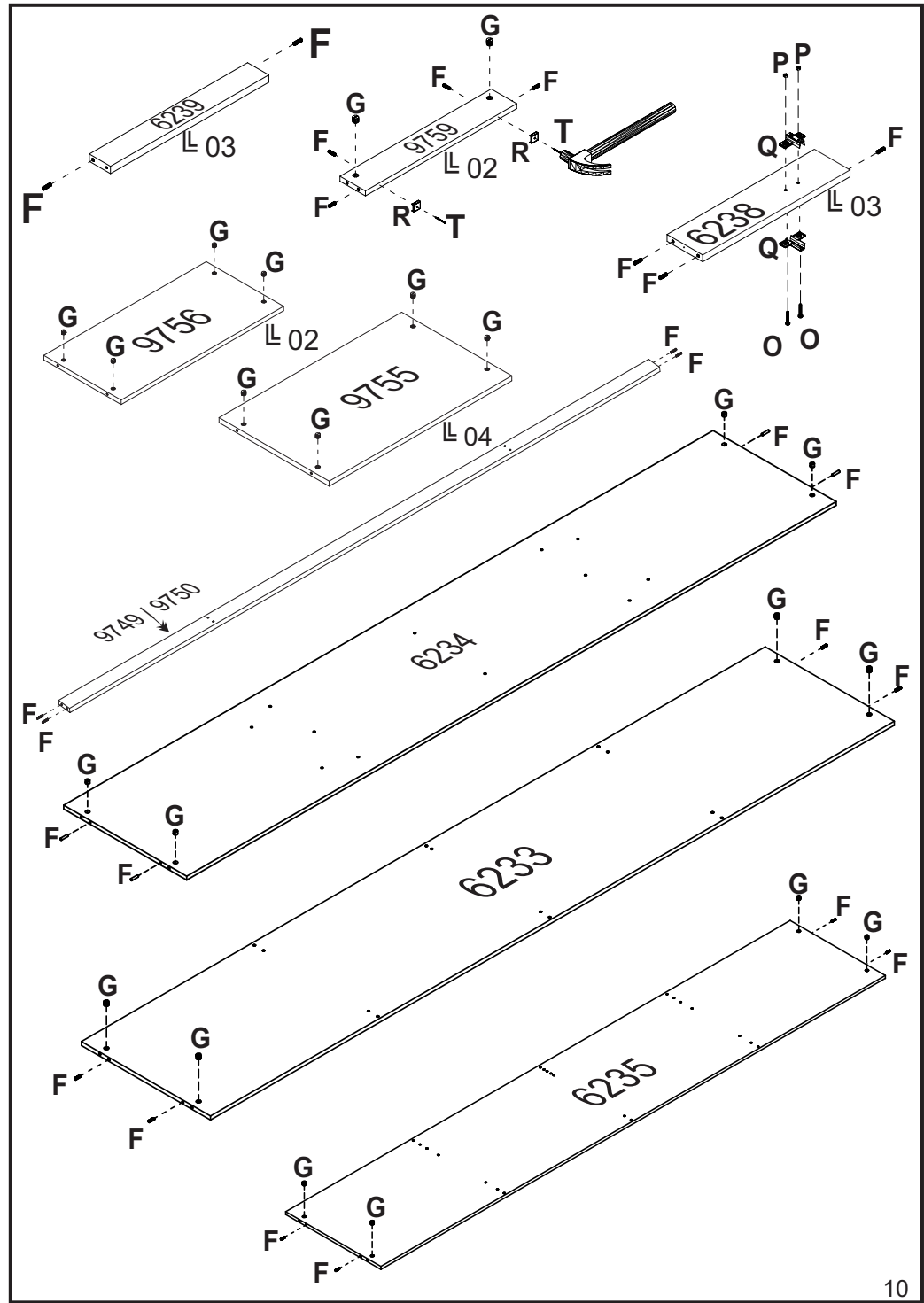
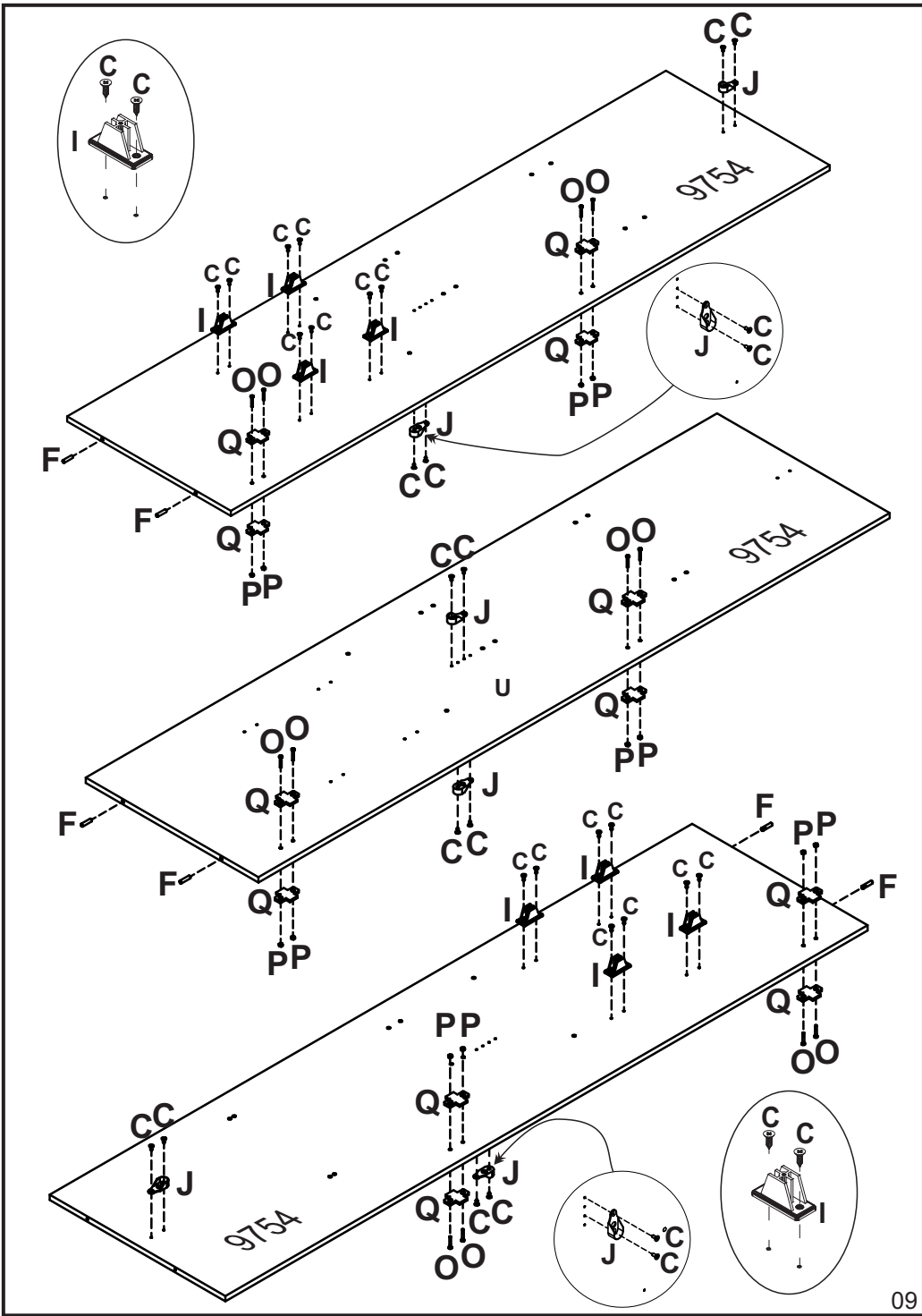

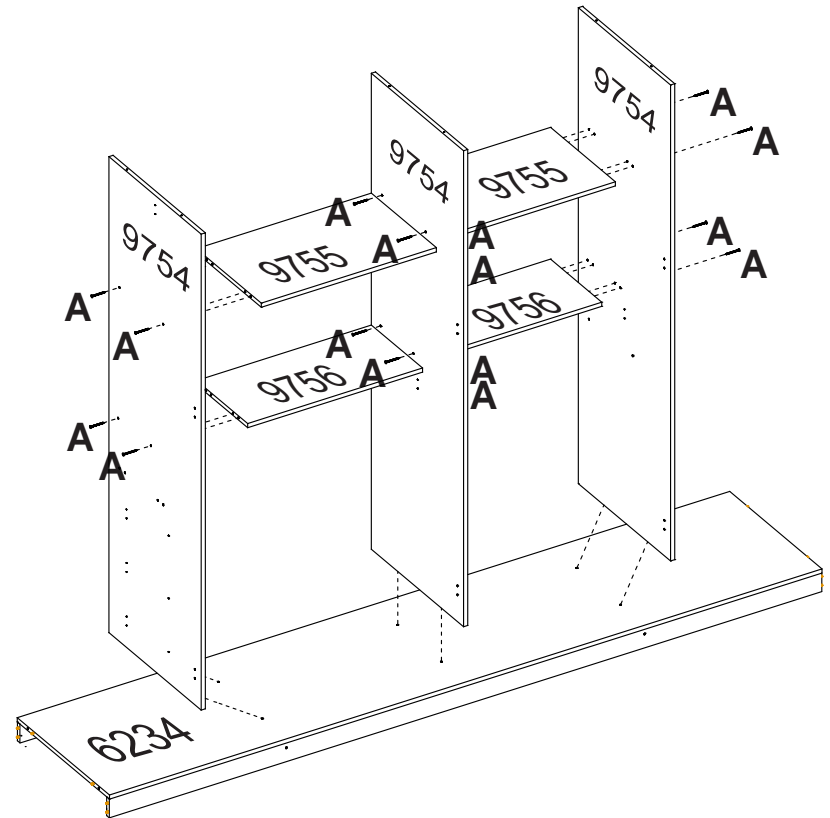
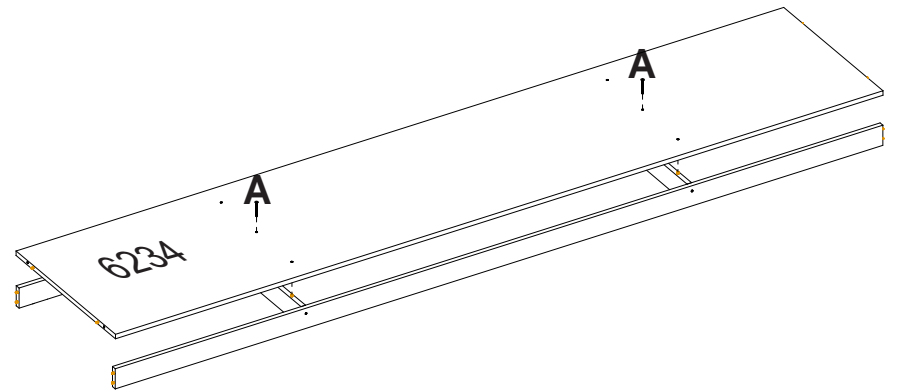
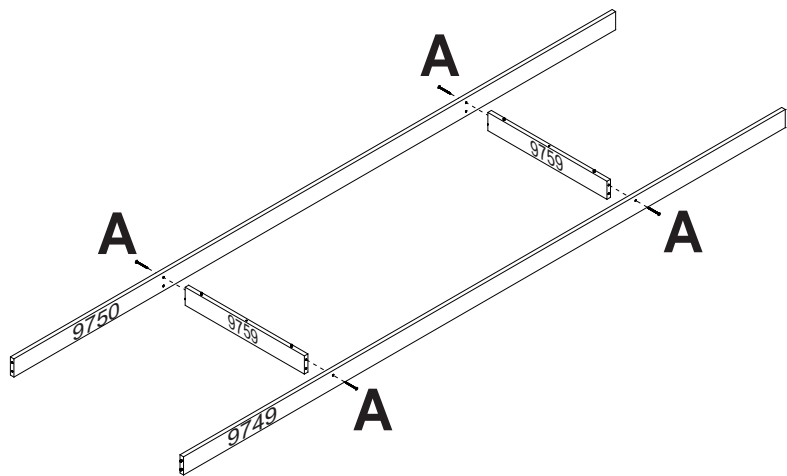
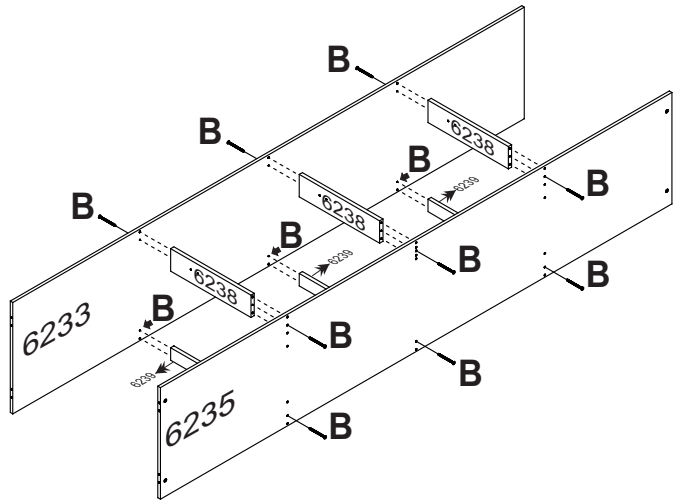

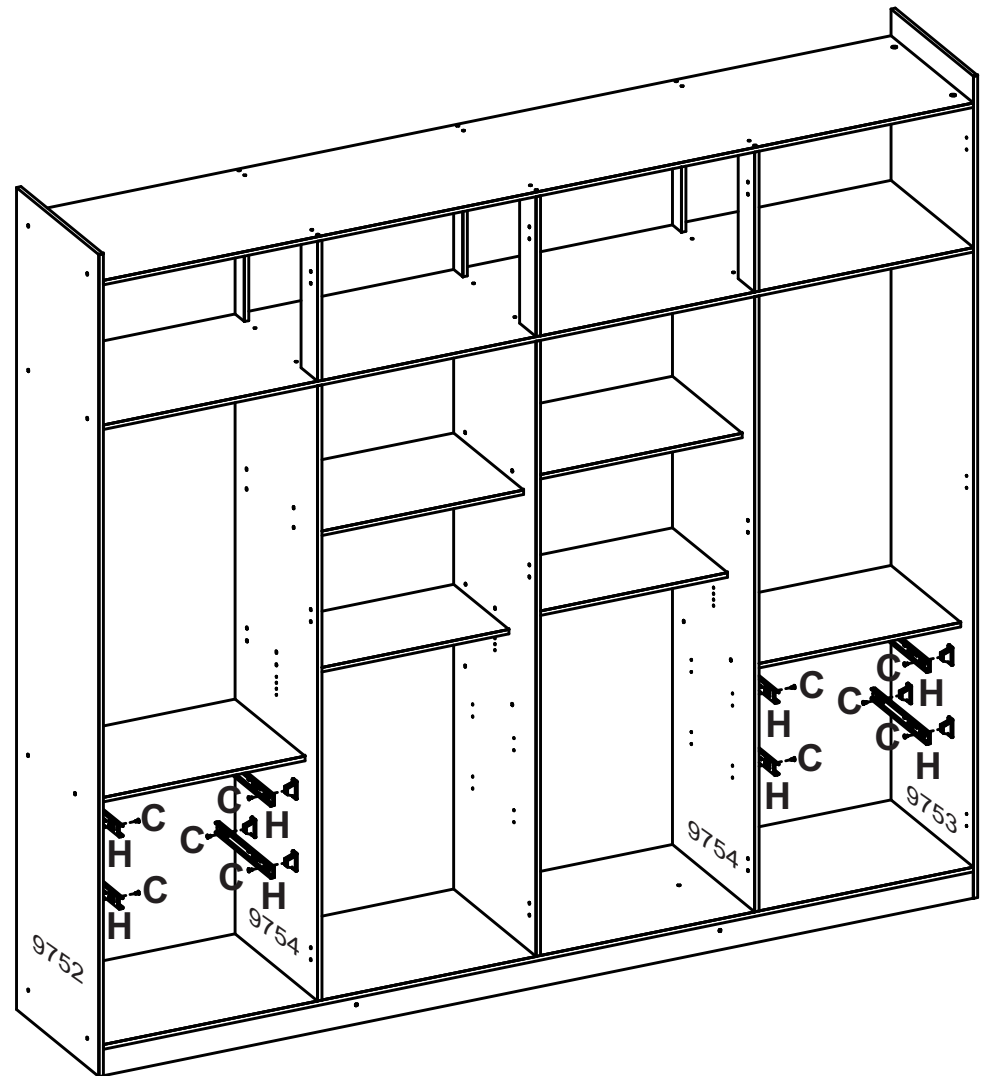
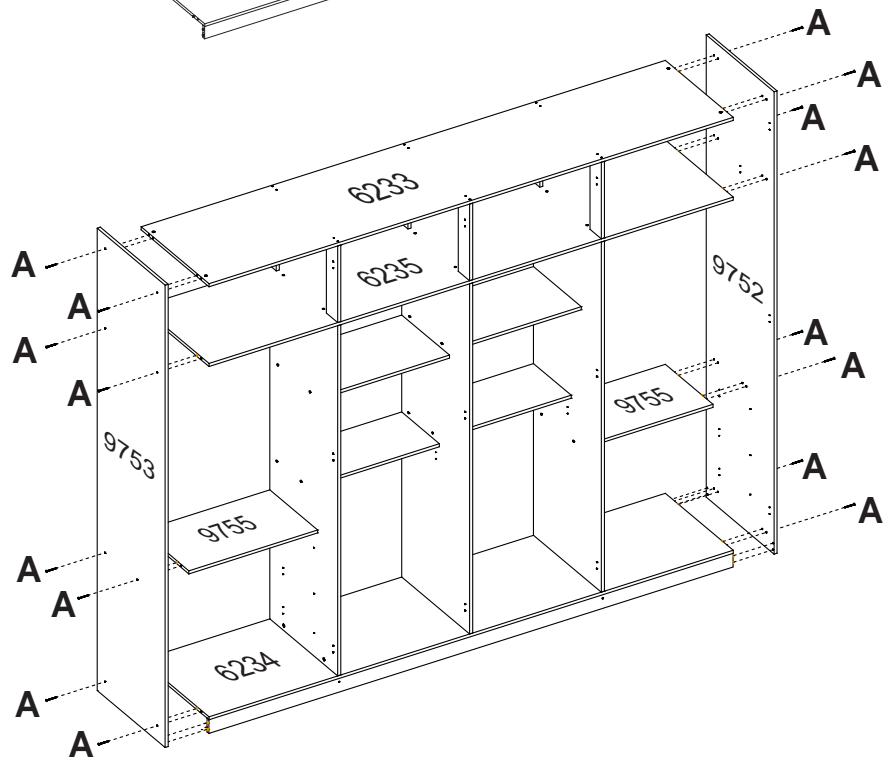
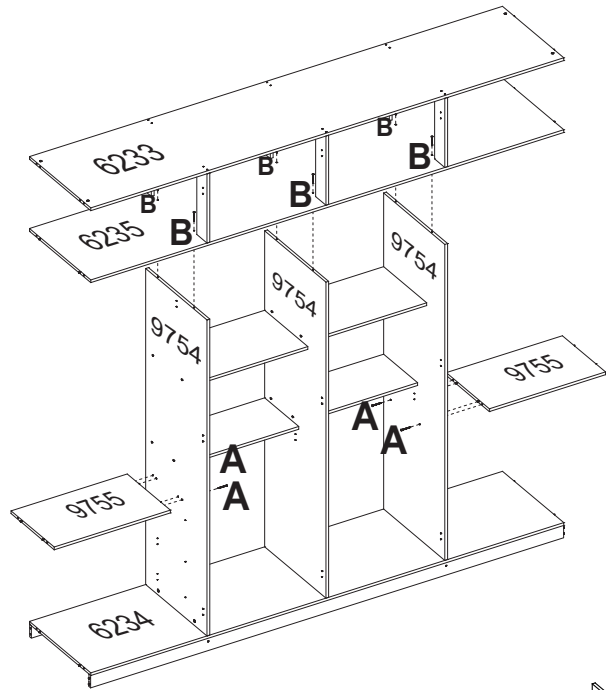

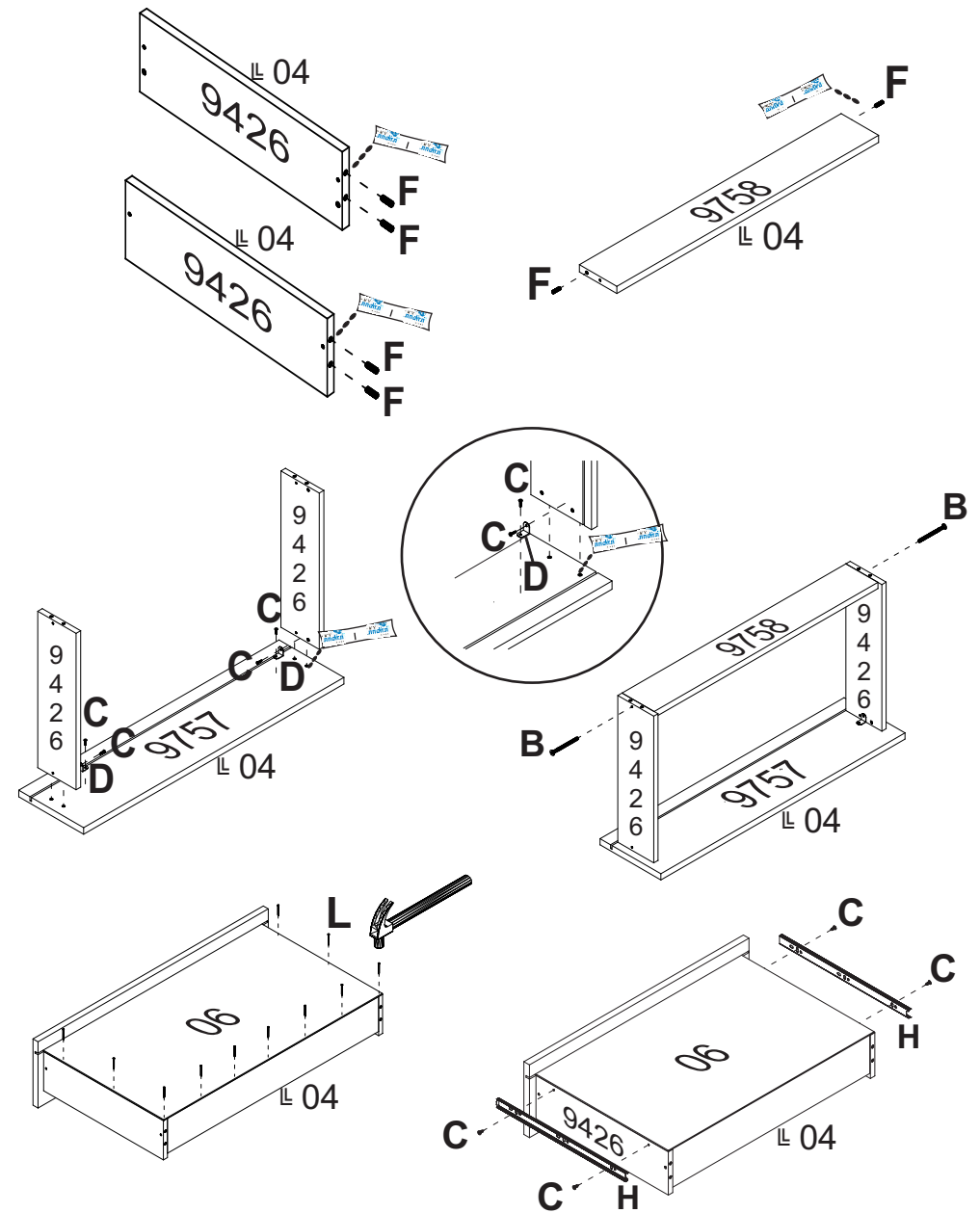
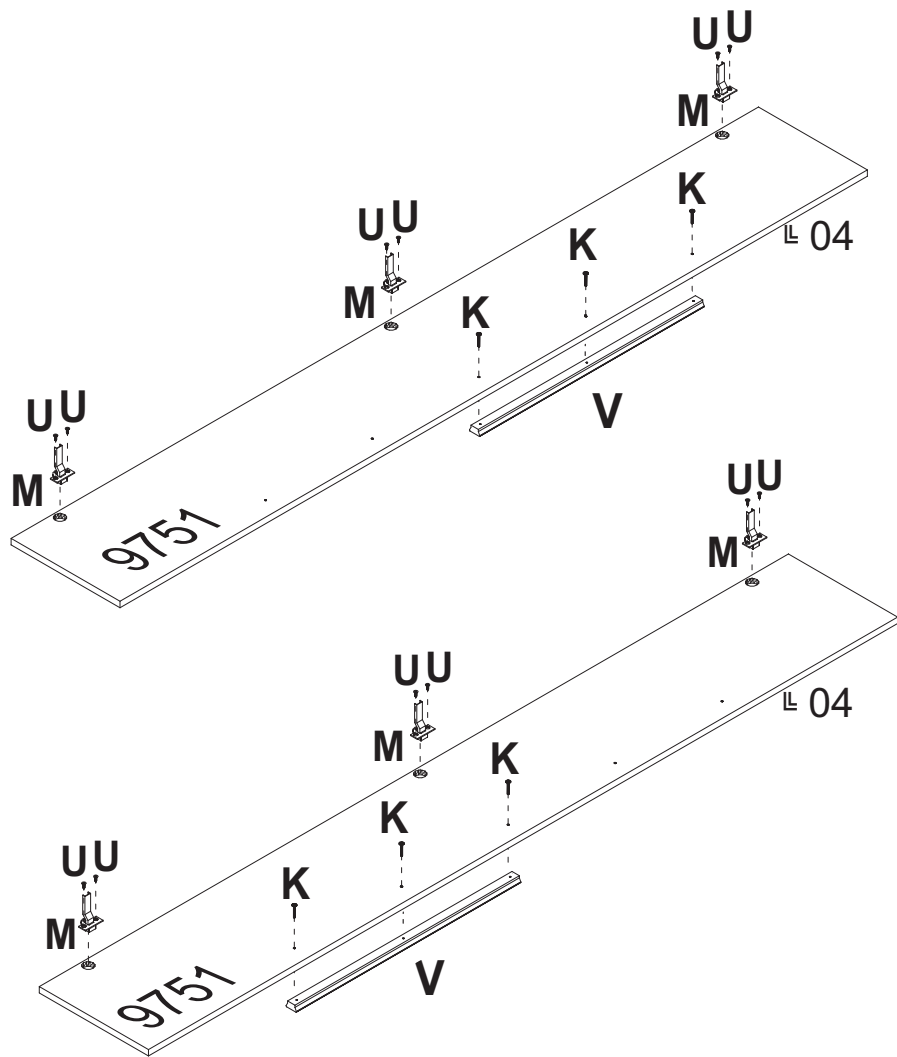

**“Usar cola em todas as cavilhas”**

*“Use glue on all wood pegs”*

*“Utilizar cola en todos los tarugos de madera”*

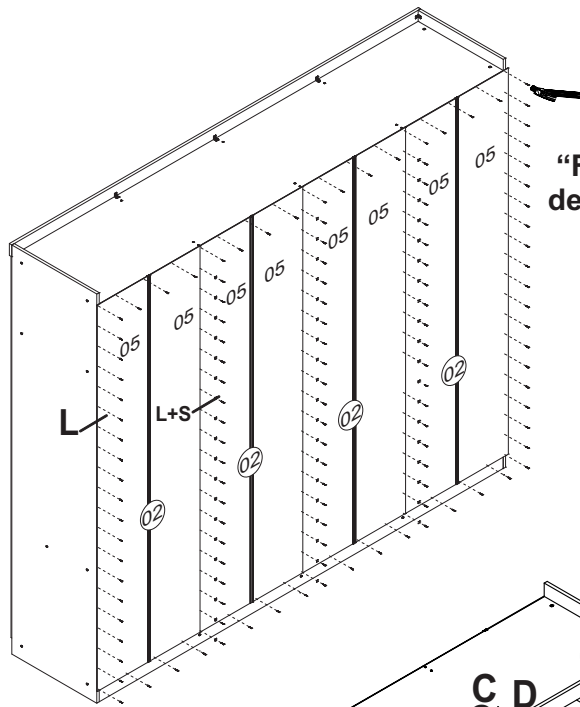

**“Fixar os pregos a (100mm) de distância de um para outro”**

*“Fix nails to (100mm) away from one to another”*

*“Fije los clavos a (100 mm) lejos de uno a otro”*

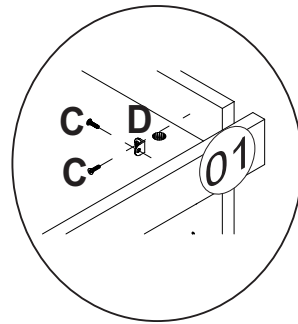
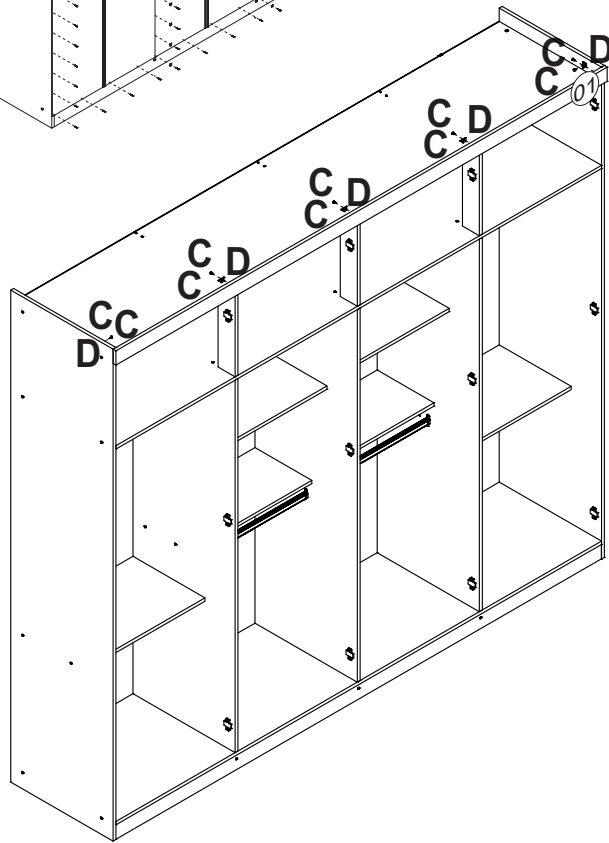

**MEDIDA DO PRODUTO MONTADO**  
MEASURE OF THE ASSEMBLED PRODUCT  
MEDIDA DEL PRODUCTO ENSAMBLADO

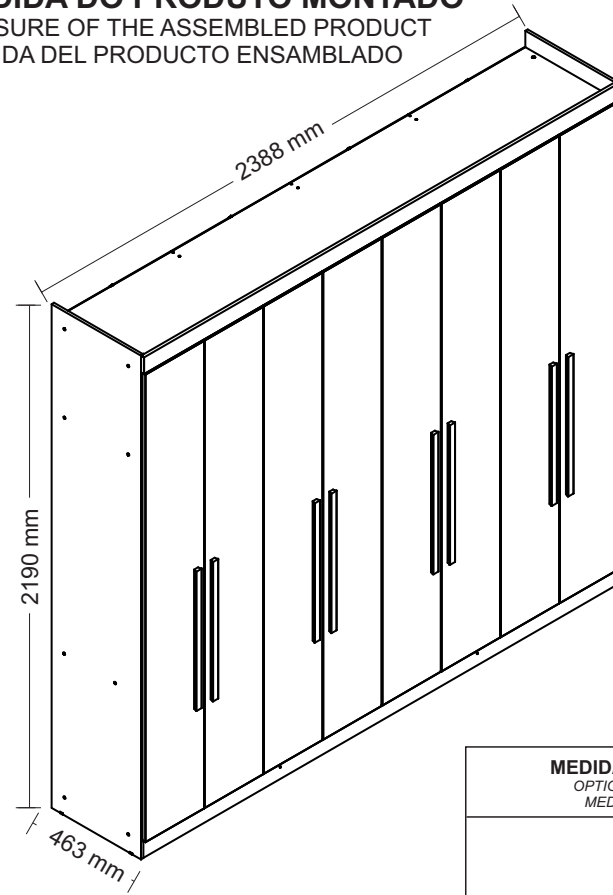

**MEDIDA OPCIONAL COM PÉS**  
OPTIONAL MEASURE WITH FEET  
MEDIDA OPCIONAL CON PIES

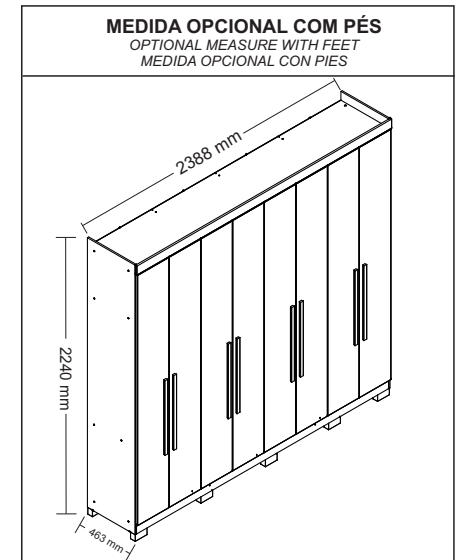
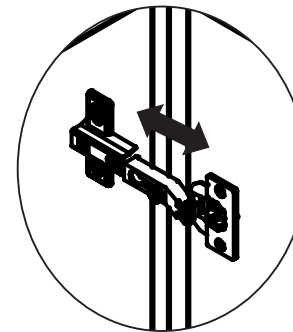

 **+55 (43)3538-8300**