

Aspecto final

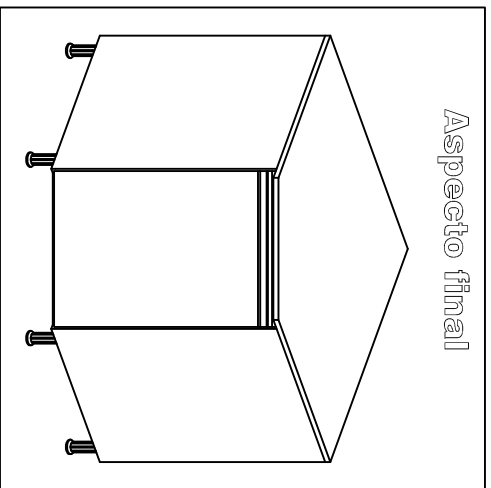

# BALCÃO DE GANTO PERSA



Obs: É indispensável pregar o forro traseiro no tampo e prateleira.

Nº	Cód:	Roble Griz	Castani	Descrição	Medida
01	6093.041	733	760	Base Inf	497 x 716
02	6093.012	733	760	Lateral Esq	497 x 760
03	6093.038	733	760	Prateleira BL	271 x 697
04	6093.040	733	760	Coluna BL	271 x 745
05	6093.011	733	760	Lateral Dir	497 x 760
07	6093.037	733	760	Forro Menor	460 x 760
08	6093.036	733	760	Forro Maior	720 x 760

Ao solicitar assistência informe código mais o Nº de cor. Ex: 6093.041 - 733

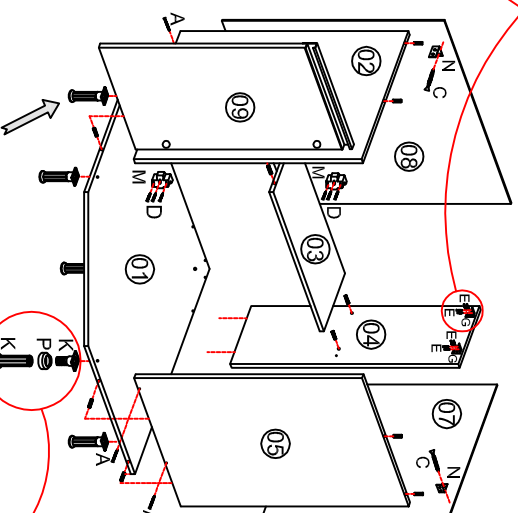
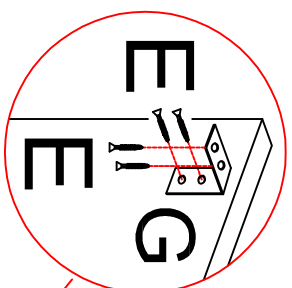

**Obs:** Fixar primeiramente os **Pés** na **Base** para depois encaixá-la nas Laterais.

Amigo montador  
Siga todas as instruções deste formulário, elas são indispensáveis.  
Lembre-se : A indústria não se responsabiliza por danos na hora da montagem

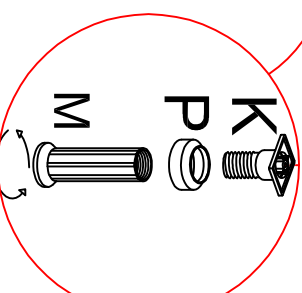

Obs: Pé plástico preto e anel p/ pés somente na cozinha PERSA

Opções de cores e Tampos

Nº	Cód:	G. Preto	Castani	Descrição	Medida
06	908.1	726	760	Tampo	727 x 727

**Obs:** Colocar Sobrecalço Plástico p/ as dobradiças com Paraf. "D" 4,0 x 20.

Opções de Portas e Cores

Nº	Cód:	Roble Griz	Castani
09	6119.023	733	760

## TERMO DE GARANTIA







Indekes Indústria e Comércio de Móveis., garante este produto (por defeitos de fabricação), pelo prazo de três meses a partir da data de emissão da nota fiscal de venda do produto ao consumidor.



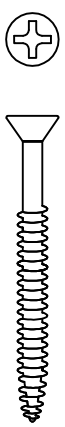

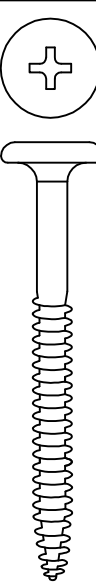

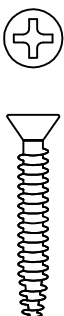

### DADOS INDISPENSÁVEIS PARA VALIDADE DESTA GARANTIA

- 1- Forre o chão c/ papelão ou similar.
- 2- Inicie a montagem seguindo a sequência numérica "das peças".
- 3- Verifique a resistência da parede.
- 4- Fixe o corpo dos armários e paineleiros com o suporte e parafusos quando necessário.
- 5- Faça a junção com parafusos de união quando necessário.
- 6- Coloque e regule as portas e puxadores.
- 7- P/ limpeza, use pano macio e seco.
- 8- Não utilize produtos abrasivos ou similares, tais como: "CERA, ÁLCOOL, DETERGENTES, TINNER, LUSTRA MÓVEIS, ETC".
- 9- Deixe o móvel sem uso por 24hrs p/ dar rigidez a estrutura.
- 10- Produto para uso doméstico.
- 11- Cumprindo todos os requisitos existentes nesse Certificado de Garantia, o seu produto estará coberto pela GARANTIA DE 90 DIAS.

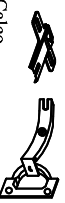
Rua bom Jesus, 08 - Parque Industrial  
Fone / Fax (045) 3286-7400  
CEP 85790-000 - Capitão L. Marques - PR  
www.indekes.com.br

# ACESSÓRIOS

A		Montagem/Estrutura 3,5x40mm	08
B		Cavilha 8x30mm	12
C		Pfuso Pés/Parede 4.8 x 55mm	07
D		Pfuso sobrecaço plástico 4,0x20mm	06
E		Dobradiças Cantoneiras 3,5x14mm	30
F		Pfuso União 4,5 x 28mm	03
G		Cantoneira 4 furos p/ fixação da coluna	02

H		Cantoneira 2 furos p/ fixação do tampo	04
I		Bucha de Fixação	02
J		Calço Dobradica 45°	02
K		Pé plástico	05
L		Cola Usar nas cavilhas	01
M		Sobrecaço Plastico p/ Dobradiças	02
N		Sup. de fixação Capa Plastica	02
O		Puxador	01
P		Anel p/ pé Frontal Cod: (3189)	02

**Notas:** A separação dos acessórios antes de iniciar a montagem facilitará a mesma. Os parafusos e cavilhas estão na escala real. Em caso de dúvida na identificação, coloque o acessório sobre a imagem.

**CARGA SUPORTAVEL**  
O peso máximo de carga informado no desenho ao lado refere-se a objetos distribuídos de maneira uniforme sobre toda área de contato da peça

