

Aspecto Final

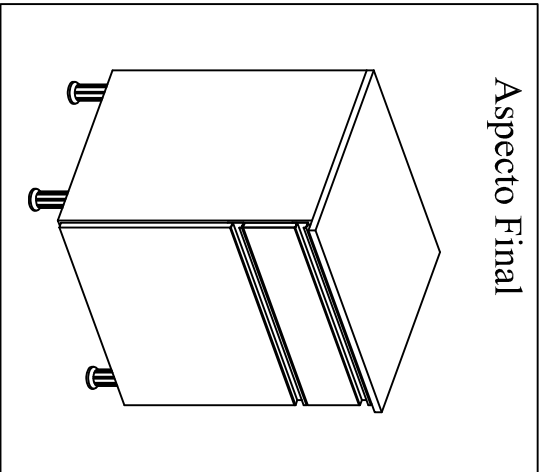

BALCÃO 0,60 PERSA

Obs: É indispensável pregar o forro traseiro no Tampo e Prateleiras.

Opções de Portas e Cores
Nº Cód:

Nº	Cód:	Roble Griz
11	Porta 575 x 588	6119.02
07	Frente Gav 123 x 588	6119.028
		733

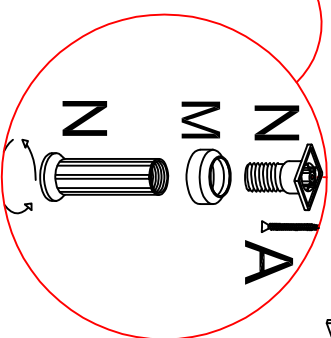
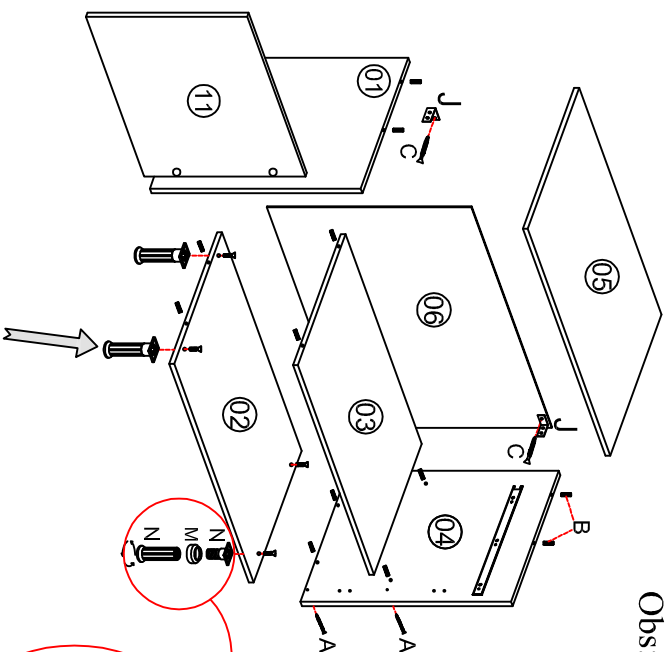

Opções de cores e Tampões

Nº	Cód:	G. Preto	Descrição	Medida
05	912.01	726	Tampo	530 x 607

Obs: Fixar primeiramente os **Pés** na Base para depois encaixa-la nas Laterais.

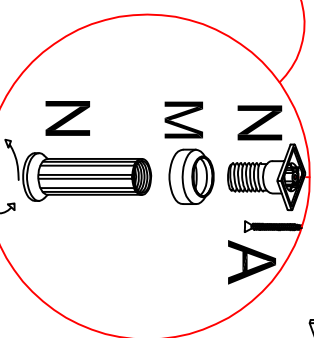
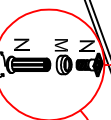

Nº	Cód:	Descrição	Medida
01	6093.012	Lateral Esq	497 x 760
02	6093.03	Base BL	497 x 577
03	6093.05	Prat/Chapéu	497 x 577
04	6093.011	Lat Direita	497 x 760
06	6093.066	Forro	595 x 760
08	7228	Lat. Gaveta	96 x 392
09	440	Forro Gaveta	405 x 535
10	6093.015	Traseiro Gav.	96 x 552





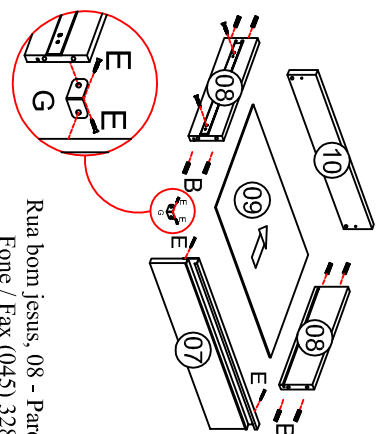



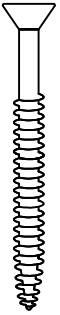
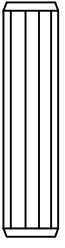

- DADOS INDISPENSÁVEIS PARA VALIDADE DESTA GARANTIA**
- 1- Forre o chão c/ papelão ou similar.
 - 2- Inicie a montagem seguindo a sequência numérica "das peças".
 - 3- Verifique a resistência da parede.
 - 4- Fixe o corpo dos armários e paineleiros com o suporte e parafusos quando necessário.
 - 5- Faça a junção com parafusos de união quando necessário.
 - 6- Coloque e regule as portas e puxadores.
 - 7- P/ limpeza, use pano macio e seco.
 - 8- Não utilize produtos abrasivos ou similares, tais como: "CERA, ÁLCOOL, DETERGENTES, TINNER, LUSTRA MÓVEIS, ETC".
 - 9- Deixe o móvel sem uso por 24hrs p/ dar rigidez a estrutura.
 - 10- Produto para uso doméstico.
 - 11- Cumprindo todos os requisitos existentes nesse Certificado de Garantia, o seu produto estará coberto pela GARANTIA DE 90 DIAS.

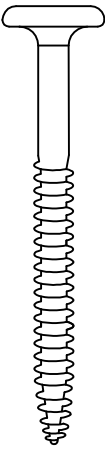

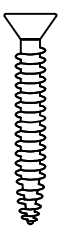

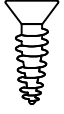

Ao solicitar assistência informe
Cód: mais o Nº de cor. Ex: 6093.012 - 733

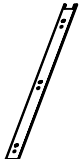

Rua bom Jesus, 08 - Parque Industrial
Fone / Fax (045) 3286-7400
CEP 85790-000 - Capião L. Marques - PR
www.indekes.com.br

ACESSÓRIOS

A	 	Montagem/Estrutura	3,5x40mm	08
B		Cavilha	8x30mm	20
C	 	Pfuso Parede	4.8 x 55mm	06
D	 	Pfuso União	4,5 x 28mm	03
E	 	Dobradiças Cantoneiras	3,5x14mm	42
F		Cantoneira 2 furros		06
G		Puxador		02
H		Anél p/ pé Frontal Cod: (3189)		02

I		Corrediza Cetel	1Par
J		Supporte de fixação Capa Plástica	02
K		Calço Dobradiça	02
L		Cola Usar nas cavilhas	01
M		Bucha de Fixação	02
N		Pé plastico	04

Notas: A separação dos acessórios antes de iniciar a montagem facilitará a mesma. Os parafusos e cavilhas estão na escala real. Em caso de dúvida na identificação, coloque o acessório sobre a imagem.

CARGA SUPORTAVEL

O peso máximo de carga informado no desenho ao lado refere-se a objetos distribuídos de maneira uniforme sobre toda área de contato da peça

Obs: É indispensável pregar o forro traseiro na prateleira central.

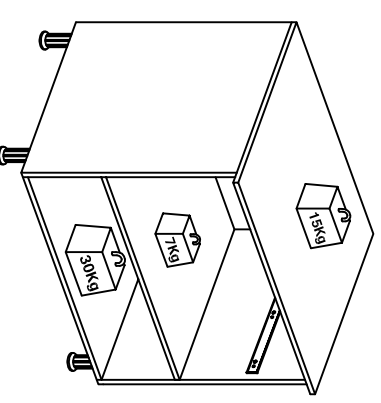
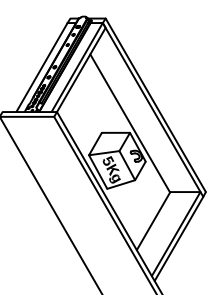

Amigo montador
Siga todas as instruções deste formulário, elas são indispensáveis. Lembre-se : A indústria não se responsabiliza por danos na hora da montagem.