

kappesberg

A montagem deve ser efetuada por UMA pessoa.
El montaje debe ser efectuado por UNA persona.
The assembly must be done by ONE people.

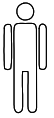

Ferramentas não fornecidas
Herramientas no proporcionadas
Tools not provided

Ferramentas necessárias para montar o móvel
Herramientas necesarias para armar el mueble.
Tools needed to assemble the furniture.

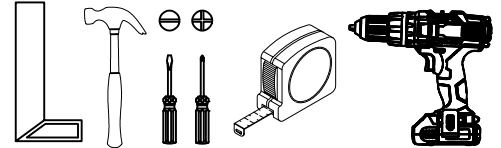

Montar o móvel sobre uma superfície limpa e plana

Armar el mueble sobre una superficie limpia y plana

Assemble the furniture on a clean and flat surface

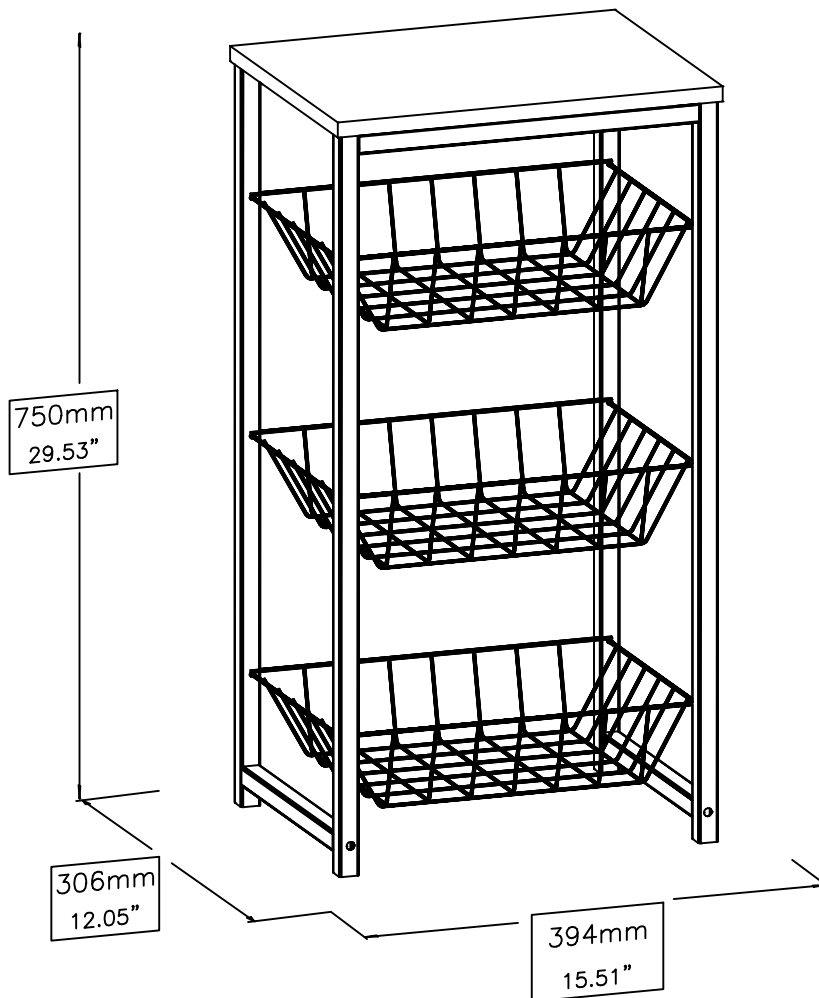
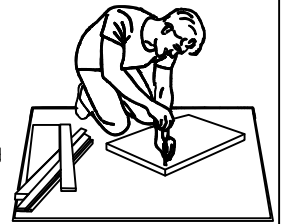

IDENTIFICAÇÃO DAS PEÇAS / IDENTIFICACIÓN DE LAS PIEZAS / PARTS IDENTIFICATION

Lista de peças / Lista de piezas / List of pieces

Código / Code	Descrição	Descripción	Description	Quantidade / Cantidad / Amount	Comprimento Longitud / Length (mm)	Comprimento Longitud / Length (in.)	Largura / Ancho / Width (mm)	Largura / Ancho / Width (in.)	Espessura / Espesor / Thickness (mm)	Espessura / Espesor / Thickness (in.)	Caixa / Caja / Box
01	Tampo	Panel superior	Top bottom panel	1	390	15.35"	300	11.81"	15	.59"	A

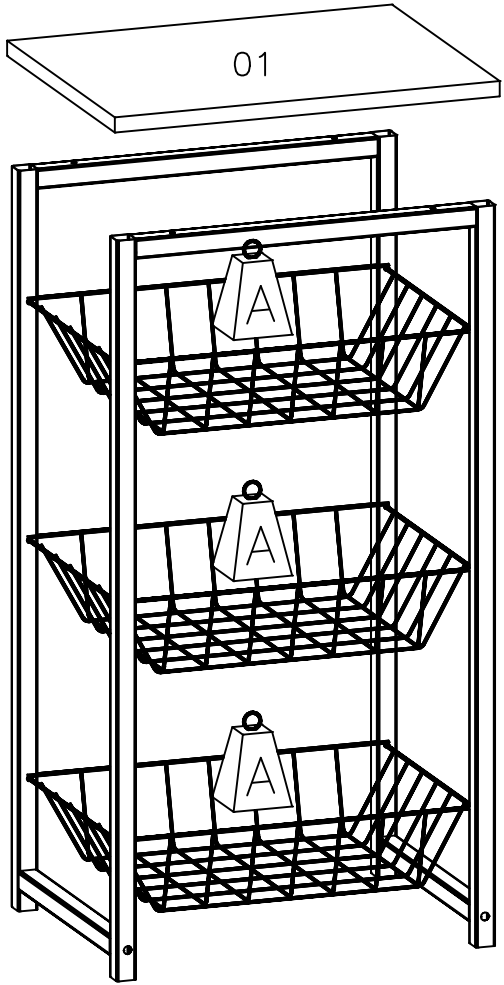

Carga Suportável / Peso soportado / Weight supported

Peso máximo de carga ilustrado no desenho ao lado distribuídos de maneira uniforme.

Peso máximo de carga ilustrado en el dibujo distribuidos de manera uniforme

Maximum load weight illustrated in the drawing distributed from uniform way



	Kg	lb
A	7	15.43lb



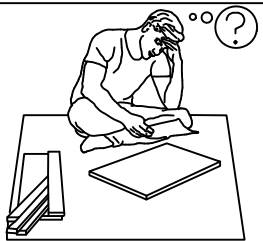

Duvidas? entrar em contato:
 ¿Dudas? Ponerse en contacto:
 Doubts? Get in touch:

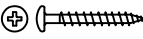
Fone: (51) 3635-8839
www.kappesberg.com.br



IDENTIFICAÇÃO DOS ACESSÓRIOS/ IDENTIFICACIÓN DE ACCESORIOS/ IDENTIFICATION OF ACCESSORIES

Ferragem / Herrajes / Hardware			
	Código/ Código/ Code	Descrição / Descripción / Description	Quan. / Cant. / Amou.
PE17	CNBR=76618 FRPRF=59514	 Parafuso estrutural/ Tornillo estructural/ Structural screw 1/4x50	4
PP10	CNBR=379 FRPRF=58731	 Parafuso/ Tornillo/ Screw 4,0X30	4
CZ1	248	 Chave Allen/ Llave Allen/ Allen key 1/4"	1

EM	58		Etiqueta marca/Tag label "Kappesberg"	1
E1	CNBR=88581 FRPRF=65641		Estrutura Estructura Structure	2
E2	CNBR=88580 FRPRF=65642		Estrutura Estructura Structure	2
C	CNBR=88582 FRPRF=71239		Cesto/ La cesta/ Basket	3
PI	CNBR=10765 FRPRF=2087		Ponteira/ Puntera Handle 20x20	4

Prezado Montador:

- Antes de iniciar a montagem verifique as condições do ambiente de montagem;
 - Confira todas as peças das embalagens com a lista de peças contida neste manual;
 - Separe os acessórios, confira as medidas dos parafusos com a escala;
 - Siga todas as orientações deste manual de montagem para ter o direito à garantia do produto;
 - Descarte as embalagens de forma correta, destinando o plástico e o papel para reciclagem;

Estimado Montador:

- Antes de iniciar a montagem verifique as condições do ambiente de montagem;
 - Confira todas as peças das embalagens com a lista de peças contida neste manual;
 - Separe os acessórios, confira as medidas dos parafusos com a escala;
 - Siga todas las orientaciones deste manual de montaje para ter o direito à garantia do produto;
 - Descarte como embalagens de forma correcta, destinando o plástico e o papel para reciclagem;

Dear Fitter:

- Before starting montagem check as conditions of the assembly environment;
 - Check out all the packaging com a list of fish contained in this manual;
 - Separate the accessories, check the measures two parafusos com to scale;
 - Follow all the guidelines of this manual montagem para ter or direct to guarantee of the product;
 - Discard the packages correctly, allocating either plastic or paper for recycling;

01 PASSO/ PASO/ STEP

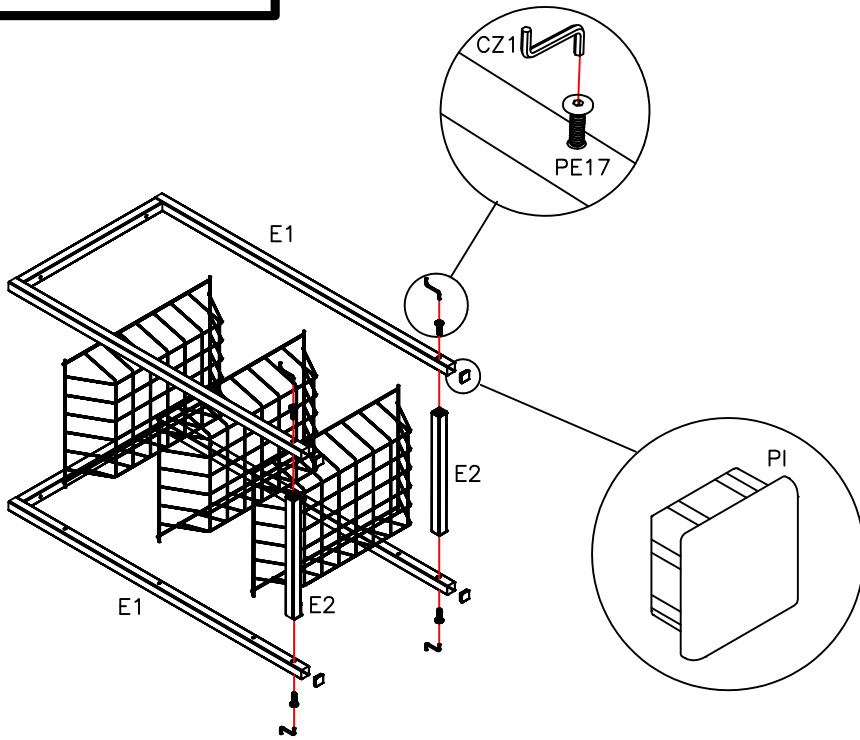

PE17		4
CZ1		1
PI		4
C		3
E1		2
E2		2

02 PASSO/ PASO/ STEP

PP10		4
------	--	---

Antes de fijar o tampo por completo, certifique-se de que o mesmo esteja centralizado. / Antes de fijar completamente la encimera, asegúrese de que está centrada. / Before attaching the top completely, make sure that it is centered.

